

S900E ➤ Коммерческий эскалатор

➤ Публичный эскалатор

S900T ➤ Траволаторы



HANGZHOU SWORD ELEVATOR CO., LTD.

Адрес: 169 Хенжуй роуд, зона экономического развития Юйхан,
Провинция Чжецзян(311100).

Сайт: www.sword-cn.com

Facebook: [SwordElevator](#)

Linkedin: [swordelevator](#)



HANGZHOU SWORD ELEVATOR CO., LTD.

Эта брошюра опубликована как общее введение. Эти фотографии, включенные в эту брошюру, только для справки. Мы оставляем за собой право на обновление технологий и технические описания в этой брошюре.

Эта брошюра предоставляет только общую информацию и не может рассматриваться как официальный контракт. Если спецификации в этой брошюре отличаются от официального контракта, официальный контракт имеет преимущественную силу.

 **ЛИНИЯ / 0086-571-56076090**

2020.07A

SWORD
HANGZHOU SWORD ELEVATOR CO., LTD.



SWORD

Качество завоёвывает мир

SWORD располагается в районе Юйхан-зоне экономического развития в пригороде Ханчжоу 

- Размер инвестиций: более 150 миллионов долларов США
- Общая площадь: 27 гектаров
- Производственная мощность: 100000 единиц
- Башня высотой 120м позволяет проводить испытание лифтов со скоростью движение 10м/с

SWORD бы создан в 2009 году и располагается в районе Юйхан-зоне экономического развития в пригороде Ханчжоу. SWORD предоставляет услуги, которые объединяют дизайн, производство, продажи, монтаж, послепродажное обслуживание и является лидером в развивающейся лифтостроительной отрасли Китая. Наш годовой объем производства составляет до 100000 единиц, из которых комплексная мощь занимает первое место в отрасли.

SWORD имеет собственную испытательную башню высотой свыше 120 метров с возможностью проведения испытаний лифтов со скоростью движения 10 м/с , что является фундаментом для исследований и разработок в области высокоскоростных лифтов, лифты для малоэтажных домов , лифты для МГН, автомобильный лифт, эскалатор и траволатор. Продукция уже получила немецкий TUV сертификат, европейский CE сертификат и российский СУ-TR сертификат и JKKP малайзийский сертификат, ENACT сертификат. На сегодняшний день мы предоставляем качественные услуги и решения более чем в 70 странах и регионах.

производительность

Эффективность, надёжность и безопасность - ваш оптимальный выбор.



HANGZHOU SWORD ELEVATOR CO.,LTD

S900E

коммерческий эскалатор

Высочайшее качество и непревзойдённая производительность

Коммерческие эскалаторы украшают современный городской пейзаж. Главный офис компании SWORD Elevator Co., Ltd. не только рассматривает безопасность, энергосбережение, комфорт и тишину, но также стремится к координации со зданиями и гуманизированному дизайну. Поэтому многие торговые центры, аэропорты и транспортные узлы выбирают продукты коммерческого эскалатора S900E компании Ханчжоу SWORD Elevator.

Безопасность и надёжность

Благодаря аварийным выключателям, располагающимся на всех ключевых компонентах, и мониторингом эксплуатационного состояния в реальном времени эскалаторы и траволаторы SWORD отвечают самым строгим стандартам безопасности.

Простота обслуживания

Устройства самодиагностики позволяют быстро находить причину сбоя и вышедшую из строя деталь, что позволяет сократить время простоя оборудования при техническом обслуживании и ремонте.

Мощные приводы

Мощные, надёжные приводы, с лёгкостью выдерживающие кратковременные перегрузки.

Гибкость

Эскалаторы и траволаторы SWORD подходят для установки как в зданиях, так и на открытом воздухе, могут питаться от сетей с частотой тока 50 или 60 Гц с разным напряжением.





ТОЧНОСТЬ

Высокоточные технологии производства -почти как искусство.

Специализированные приводные системы ➤

В эскалаторах и траволаторах Sword применяются специально разработанные системы приводов, прошедшие тонкую настройку и тщательные испытания, обеспечивающие более надёжную и плавную работу.



Высокоточные, энергосберегающие системы управления ➤

В системах управления эскалаторов и траволаторов Sword применяются микрокомпьютеры, построенные на базе передовых технологий и имеющие расширенный функционал. Они обеспечивают полный набор необходимых функций и высокую скорость реагирования на команды, благодаря чему наше оборудование удовлетворяет нуждам самых разных потребителей. Шкаф управления располагается в верхней части эскалаторов и обеспечивает полный контроль эксплуатационного состояния оборудования в реальном времени, что позволяет быстро устранять мелкие неполадки и сократить время простоя оборудования при техническом обслуживании и ремонте.



Фермы

Опорные фермы для эскалаторов и траволаторов изготавливаются из металлических труб прямоугольного сечения. Сварная опорная плита препятствует протеканию влаги и смазочного масла. Высокая жёсткость и несущая способность обеспечивают долгий срок службы эскалаторов и траволаторов.

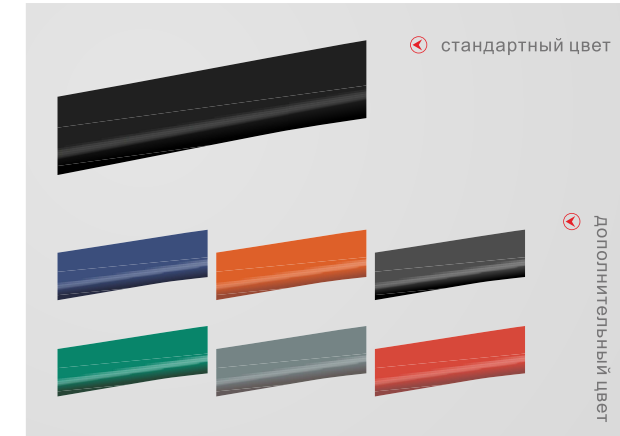

Поручни

Компания Sword предлагает широкий выбор вариантов исполнения поручней для ваших эскалаторов и траволаторов.

Ступени

Ступени эскалаторов изготавливаются из нержавеющей стали и покрываются чёрной краской методом электроосаждения. Они имеют жёсткую текстуру, устойчивы к окислению, просты в обслуживании и ремонте, имеют ребристую поверхность, препятствующую скольжению, а также имеют желтые предупреждающие полосы по краям.



Колодки

Колодки устанавливаются между мотором и приводной коробкой и обеспечивают простоту и надёжность управления работой лестничной системы и гарантируют её плавное торможение.

Лестничная система

Направляющие из оцинкованной стали, высокопрочные, износостойкие полиуретановые ролики, высокопрочные пластинчатые цепи обеспечивают высокую стойкость к коррозии и надёжность лестничных систем Sword.



Автоматическая смазочная система

Автоматическая смазочная система с компьютерным управлением устраняет необходимость в смазке деталей вручную и обеспечивает оптимальный расход смазочного масла.

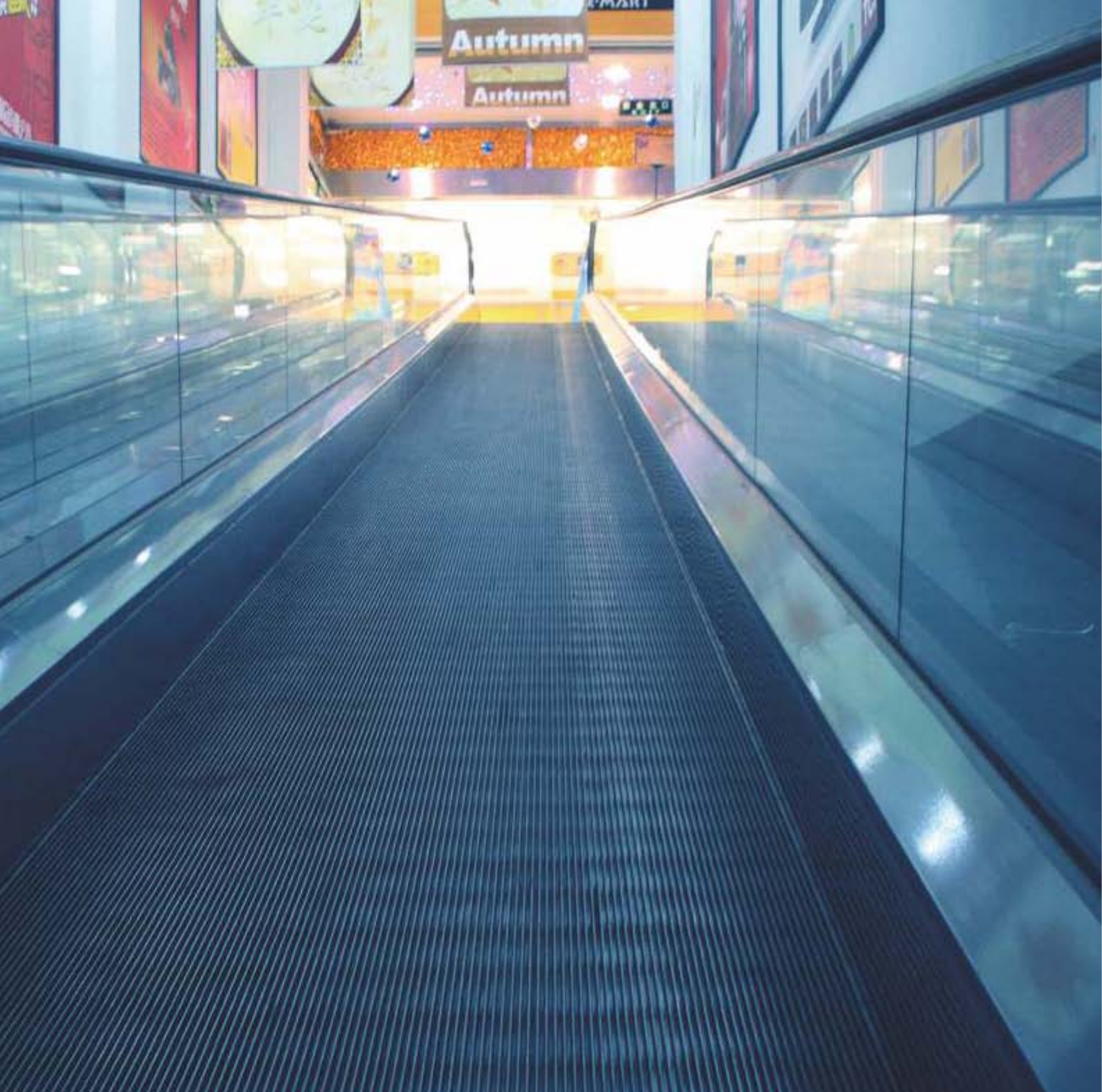

Безопасность

Повышенная безопасность и комфорт

В эскалаторах и траволаторах Sword применяется целый комплекс средств обеспечения безопасности, практически полностью устраняющих риск несчастных случаев.



Средства обеспечения безопасности (в стандартной комплектации) ➤

- Защита гребёнки
- Защита отверстий для поручней
- Датчик опускания ступеней
- Датчик ослабления и поломок тяговой цепи
- Датчик превышения скорости тяговой машины
- Автоматическое устройство предотвращения Обратного хода тяговой машины
- Устройство автоматического отключения при открытом кожухе вентилятора
- Защита контакторов
- Защита от замыканий реле
- Защита от замыканий инвертора/преобразователя
- Устройство защиты от отключения и рассогласования фаз
- Датчик открытия шкивного тормоза
- Защитные щетки по краям ленты
- Защита от перегрузки и перегрева мотора
- Датчик уровня воды(для наружных эскалаторов и траволаторов)
- Датчик скорости движения поручней(для наружных эскалаторов и траволаторов)
- Аварийный выключатель на случай разрыва тяговой цепи
- Датчик открытия передней панели

Средства обеспечения безопасности (дополнительные) ➤

- Датчик поломок поручней
- Аварийный выключатель защитного фартука
- Датчик износа тормозных колодок
- Дополнительный тормоз(>6м, стандартная спецификация)
- Аварийный выключатель при низком уровне смазочного масла
- Подсветка ступеней
- Подсветка гребёнки

Устройство защиты натяжения цепи главного привода. ➡

Когда цепь главного привода выходит из строя или чрезмерно растянута, срабатывает предохранительный выключатель и эскалатор останавливается.



Защитное устройство при поломке ступеней ➡

Датчик установлен на месте вращения вала. Когда ступень повреждена, эскалатор останавливается.



Защитное устройство крышки вентилятора электродвигателя главного привода. ➡

Защитное устройство исключает возможность работы и запуска эскалатора при снятой крышке вентилятора главного привода.



Устройство защиты при повреждении цепи вращения ступеней. ➡

Когда цепь вращения ступеней обрывается или ослабевает, эскалатор останавливается.



Защита эскалатора от превышения скорости ➡

Если рабочая скорость отклоняется от допустимых пределов (становится слишком быстрой или медленной), датчик контроля скорости направит сигнал в систему управления для остановки эскалатора.



Устройство для проверки тормозов ➡

Эскалатор остановится и подаст сигнал тревоги, если тормоз не будет снят во время работы эскалатора; если тормоз снимается, а эскалатор не работает, система так же подаст сигнал.



Щетка на фартуке для защиты пассажиров ➤

Щетки располагаются на фартуке по обеим сторонам ступени, чтобы защитить одежду и обувь пассажиров и обеспечить безопасность передвижения пассажиров.

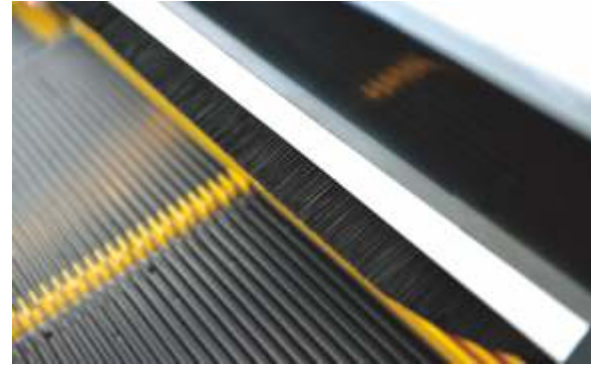

Поручень ➤

Профессиональный, стильный, современный и прочный, может быть гибко настроен в соответствии с окружающей средой и оснащен антистатическим устройством.



Защитное устройство ввода поручней ➤

Щетки на вводе поручня предотвращают попадание пальцев детей в область ввода поручней, которые также оборудованы контактом безопасности для отключения эскалатора.

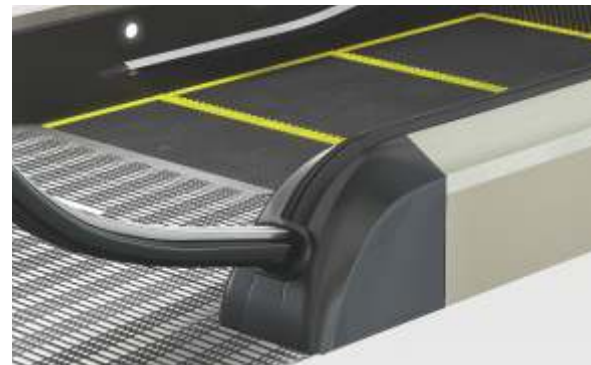

Устройство защиты от сбоев и ошибок фазы ➤

Когда происходит сбой или ошибка фазы, эскалатор останавливается.

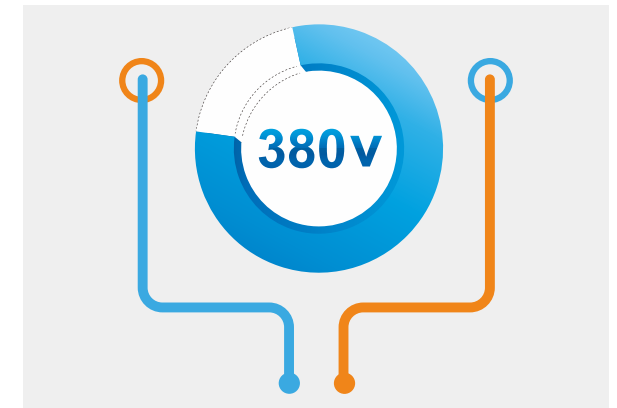

Устройство защиты гребенок ➤

Когда что-то застревает между гребенкой ступени и гребенкой посадочной площадки, эскалатор останавливается.



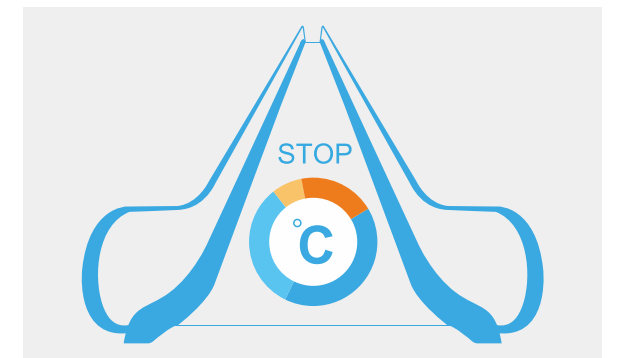

Защита двигателя от перегрузки и перегрева ➤

Когда температура двигателя превышает установленное значение, эскалатор останавливается.



Основные функции

Выбор направления движения	Панель управления лентой эскалатора имеет ключевой переключатель направления движения с индикаторами   . Поставляемый с эскалаторами ключ позволяет с лёгкостью переключать направление движения эскалатора.
Предупреждающий сигнал перед запуском	Запуск эскалатора в тестовом режиме происходит без предупреждающего сигнала. Перед запуском в рабочем режиме в течении 3 секунд звенит звонок, на дисплее отображается символ 'Y', а через 3 секунды - символ 'L'. Если до или во время запуска возникает сбой или иные непредвиденные обстоятельства, вы можете нажать кнопку экстренной остановки на панели управления, чтобы отменить процедуру запуска.
Система автоматической смазки	Система автоматической смазки с компьютерным управлением устраняет необходимость в смазке оборудования вручную и обеспечивает оптимальный расход смазочного масла.
Автоматическое отображение информации о сбоях	При возникновении сбоя на индикаторе появляется информация о месте его возникновения, что позволяет обслуживающему персоналу быстро находить и устранять сбой и поломки, тем самым сокращая простой оборудования при ремонте.
Тестовый режим	Для облегчения ремонта и обслуживания эскалаторы и траволаторы имеют тестовый режим. Чтобы перевести эскалатор или траволатор в тестовый режим, подключитесь к разъёму для передачи данных на верхнем или нижнем блоке управления. В тестовом режиме все аварийные выключатели работают так же, как и в рабочем.
Автоматический контроль скорости движения	В целях обеспечения безопасности пассажиров в том случае, если скорость движения эскалатора или траволатора превышает 20% от номинальной скорости, система управления автоматически отключает его. После осмотра специалистом эскалатор или траволатор можно снова включить.
Функции защиты мотора	В целях защиты оборудования от поломок эскалаторы и траволаторы Sword имеют функцию защиты мотора от перегрева, отключения фазы и т.п.
Функция преобразования частоты (только для эскалаторов)	Специальный инвертер позволяет регулировать скорость движения эскалаторов и траволаторов. При низкой нагрузке или отсутствии нагрузки на эскалатор или траволатор он начинает работать в энергосберегающем режиме, в котором скорость его движения составляет 0,2 м/с. Когда инфракрасный датчик обнаруживает, что на эскалатор или траволатор встает пассажир, он возвращается в нормальный режим работы на скорости 0,5 м/с. Эта функция позволяет экономить до 40-60% электроэнергии и снижает пиковый ток на 50-80%, что снижает износ оборудования.
Защитные щётки по краям ленты (только для эскалаторов и траволаторов, установленных в помещениях)	Защитные щётки по обоим краям ленты эскалаторов и траволаторов предотвращают защемление обуви, шнурков и т.п., тем самым повышая безопасность.

Дополнительные функции

Указатель направления движения	Оснащение эскалатора и траволатора указателями направления движения
Освещение защитного фартука	Устанавливается на обеих сторонах защитного фартука, вдоль эскалатора яркую линию подсветки, это не только повысит безопасность, но и подчеркнет элегантность здания изнутри.
Подсветка перил	Установленная внутри балюстрады подсветка может помочь пассажирам уверенно держаться за поручень. Освещение перил может подчеркнуть архитектуру здания изнутри.
Наклонные поручни	Главным образом применяются для перемещения больших потоков, чтобы максимально расширить пространство и комфорт нахождения на эскалаторе, а также повысить безопасность пассажиров.
Сигнальные лампы	В верхней и нижней части ступеньки оснащена сигнальными огнями, позволяющими пассажиру отрегулировать высоту и направление шага.



ГУМАНИСТИЧЕСКИЙ

Стильный, красивый, ясный дизайн для вашего сердца.

PREVENT
ACCIDENTS

IMPROVE
APPEARANCE

Мы предлагаем несколько видов дизайна, которые предотвращают несчастные случаи и улучшают внешний вид эскалаторов и траволаторов.

Стильный индивидуальный поручень



Наши поручни с защитой от скольжения имеют функцию предотвращения распространения огня и устройства, устраняющие статическое электричество.

Гуманизированный дизайн освещения

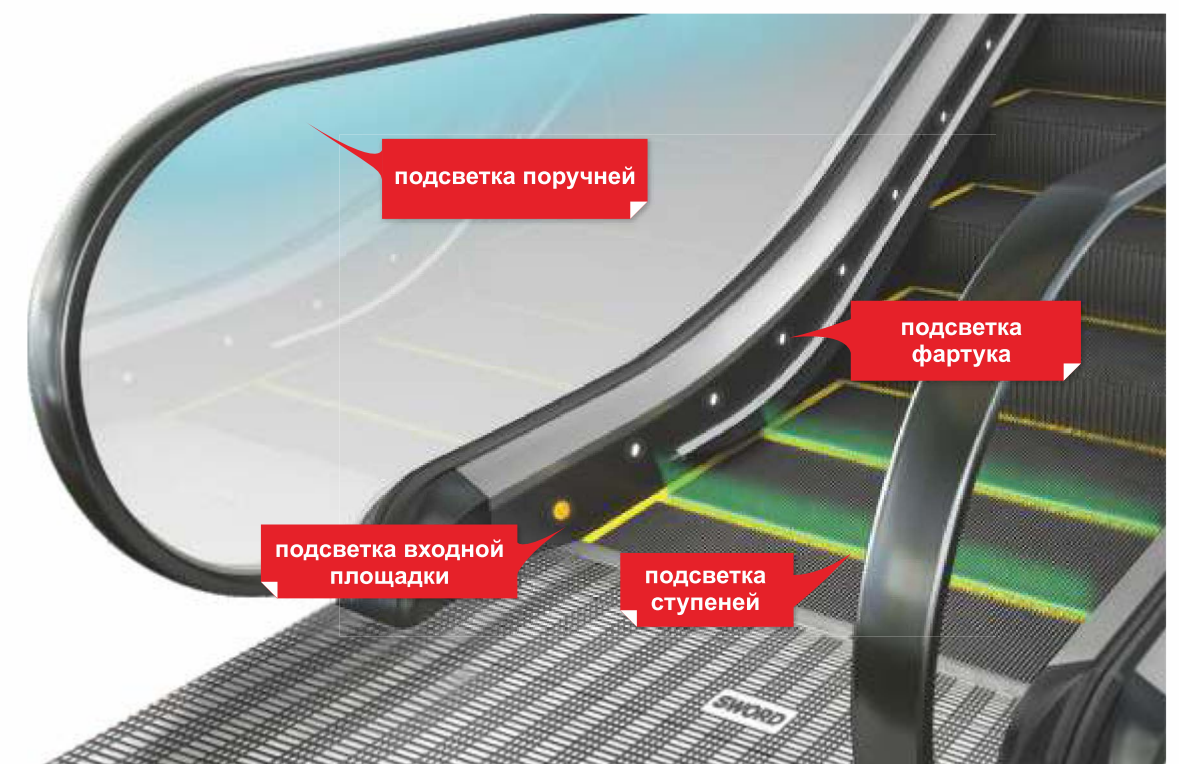

S900E Чертёж коммерческого эскалатора

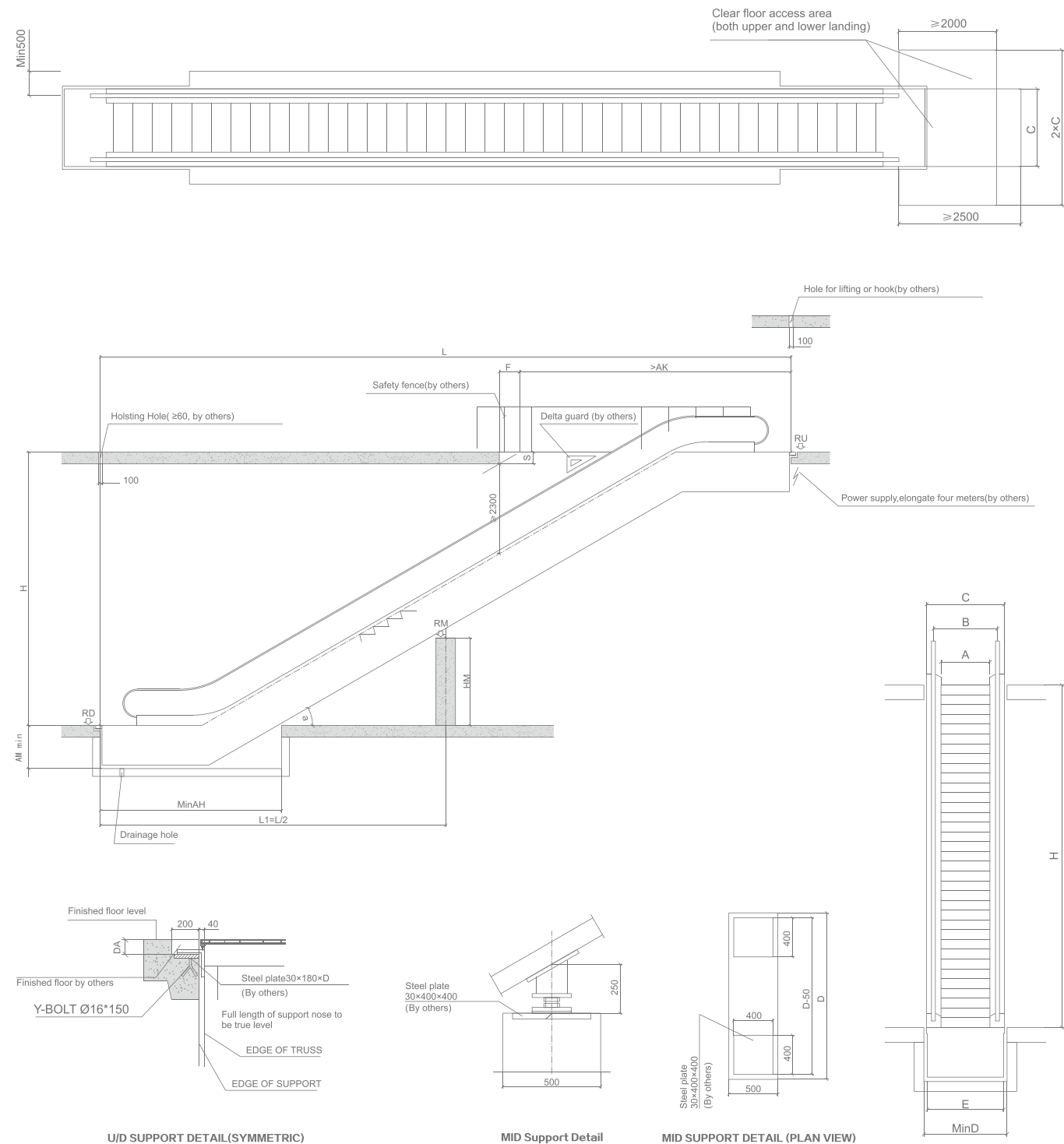

Требования к строительной части

- Эта схема подойдет для оборудования высотой подъёма от 3 до 8 м, допустимое отклонение на -15мм +15мм. Разрешимая погрешность установочной длины от 0 до +15 мм.
- Если установочная длина больше 15,3 метров, необходимо добавить промежуточную опору.
- Перед установкой все отверстия должны быть заключены в защитный кожух, высота которого составляет не менее 1,2 м и должны гарантировать достаточную прочность.
- После завершения установки владелец должен обеспечить безопасные ограждения вокруг эскалатора.
- Приямок должна быть водонепроницаемый.
- Дренажное отверстие приямка должно быть связано с дренажной системой.
- В соответствии с требованиями, переключатель защиты электропитания должен располагаться в машинном помещении. Диапазон мощности колебания не должен превышать +-7%, нейтральный провод и провод заземления должны быть разделены и сопротивление заземления не больше чем на 4 Q.
- Используйте 10mm 2 многожильный кабель.
- Когда пространство между центральным поручнем и стеной менее 500 мм, то должна быть установлена защитная пластина без острой кромки, выше наружного настила, и высота должна быть не менее 300 мм.
- Если есть какие-то специальные требования, контракт должен быть подписан после согласования спецификации в техническом отделе компании.

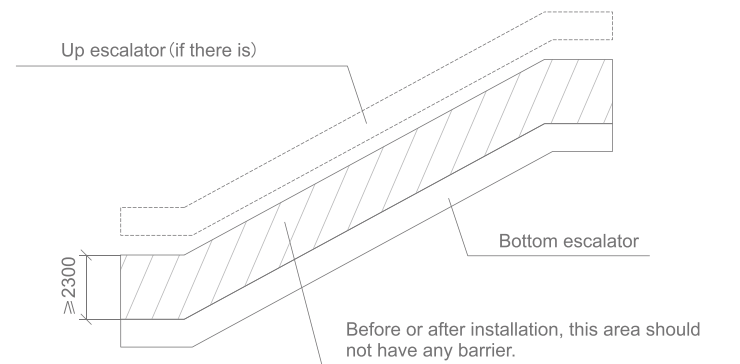

Примечание: Если эскалатор установлен и находится в нижнем положении, необходимо иметь свободное пространство 2300 мм над нижним эскалатором. Обратитесь к приборной панели слева. Любые вопросы, пожалуйста, свяжитесь с техническим отделом SWORD.

наклон	скорость (m/s)	высота подъема H(mm)	кол-во горизонтальных ступеней	ширина ступени A(mm)	горизонтальный пролет L(mm)	Другие аспекты (mm)						удерживающее усилие(KN)			Глубина приямка AM(mm)	DA(mm)		
						AH	AK	B	C	D	E	F	RU	RD			RM	
35°	0.5	3000 ≤ H ≤ 6000	2	600	1.428H+5405	6450	837	1130	1240	1100	3.76L+18	3.76L+12	Для лифтов в здании и на улице модель А	1103	Без амортизационного каучука	108		
				800	1.428H+4905	4060	5950	1037	1330	1440	1300	1.428S					4.41L+15	4.41L+9
				1000				1237	1530	1640	1500	5.11L+13					5.11L+5	
30°	0.5	6000 < H ≤ 8000	3	600	1.732H+5565	4640	6950	1037	1330	1440	1300	2.02L+13.2	2.02L+6.8	Для лифтов на улице модель В с маслоотделителем	1353	С амортизационным каучуком	128	
				800	1.732H+5265							3.66L+27	3.66L+22					
				1000								4.31L+18	4.31L+10					
30°	0.5	3000 ≤ H ≤ 6000	2	600	1.732H+4765	4240	6550	1037	1330	1440	1300	4.96L+17	4.96L+10					
				800														

Не масштабировать этот чертёж, если не указано иное

По всем вопросам обращаться к нам

HANGZHOU SWORD ELEVATOR CO., LTD

S900E

Публичный эскалатор

Пиковая производительность, Шедевр SWORD

Учитывая различные условия и интенсивность пассажиропотока, компания Hangzhou SWORD Elevator Co., Ltd выпустила публичный эскалатор S900E. Благодаря своей высокой производительности и уникальному вертикальному подъему, публичный эскалатор S900E отвечает техническим и эксплуатационным требованиям метрополитена, железнодорожного вокзала, аэропорта. В обычных высотных зданиях для перевозки пассажиров используется набор малозэтажных эскалаторов, однако беспокойная зона перехода от одного эскалатора к другому приводит к переполнению пассажиров перед входными площадками, что создает потенциальную угрозу безопасности. Публичный эскалатор S900E с максимальным подъемом до 42 м полностью решает эту задачу и экономит затраты на строительство.

Высокопрочная ферма из квадратной трубы

При одном и том же условии прогиба квадратная ферма выдерживает более высокие нагрузки, имеет повышенную горизонтальную устойчивость и улучшенные разрывные характеристики. В соответствии с требованием заказчика, мы можем увеличить нагрузку на прогиб фермы со стандартной 1/750 до 1/1500 на максимуме и можем соответствовать требованиям интенсивности нагрузки в различных местах установки эскалатора. Ферма эскалатора рассчитана и разработан точно, с полностью герметичным дизайном, который улучшает антикоррозийные свойства и прочность фермы.

Двойной мотор

- Двойной мотор - супермощность.
- Двойные тормоза - двойная защита.

Приводная шестерня

- Приводная шестерня установлена снаружи вала - легко заменить.
- Расширенная приводная цепь - прочная и долговечная.

Незагруженная направляющая

- Уменьшена поверхность контакта между направляющей и роликами. Увеличен срок службы роликов.
- Тихое движение лестничного полотна. Высокий комфорт передвижения пассажиров.

Датчики обнаружение пассажира

Возможность настройки датчиков по обнаружению пассажиров таким образом, чтобы исключить фальстарт эскалатора.

БЕЗОПАСНОСТЬ

Универсальная защита для публичных эскалаторов.

45 ключевых функций безопасности обеспечивают всестороннюю защиту для пассажиров ➔

- Предохранительный выключатель на вводе поручня
- Предохранительный выключатель разрыва цепи главного привода
- Тест на размыкание главного тормоза
- Испытание на износ главной тормозной плиты
- Разомкнуть предохранительный выключатель передней панели
- Защитный выключатель при повреждении поручня
- Контроль скорости главного привода
- Датчик проверки фазы и обрыва фазы
- Защитный выключатель при поднятии гребенки
- Предохранительный выключатель при попадании инородного тела между фартуком и ступенью.
- Защитный выключатель источника основного питания 24 В
- Проверка неисправности инвертора
- Кнопка аварийной остановки
- Кнопка аварийной остановки в верхнем и нижнем машинных отделениях
- Датчики превышения скорости
- Тест на работу ключа запуска
- Защитный выключатель разрыва цепи.
- Датчики отсутствия ступени.
- Защита от самопроизвольного изменения направления движения ступеней.
- Контроль срабатывания контактора.
- Предохранительный выключатель. Прекращает работу эскалатора/траволатора при повреждении ступени
- Контроль скорости движения поручня
- Предохранительный выключатель дополнительного тормоза
- Проверка состояния цепи безопасности
- Защита ступеней от осадки
- Проверка скорости эскалатора
- Датчик уровня масла
- Датчик уровня воды
- Предотвращение обратного движения эскалатора от нагрузки
- Проверка тормозного пути после остановки эскалатора/траволатора
- Предотвращение движения эскалатора во время ремонта
- Функция остановки при срабатывании пожарной сигнализации
- Датчик температуры электродвигателя
- Размыкатель главного корпуса вентилятора
- Дистанционное отключение
- Проверка неисправности вентилятора в машинном отделении
- Система дистанционного мониторинга
- Датчик цепи безопасности от проникновения в машинное помещение
- Антистатическое устройство ступеней и поручня
- Функция предотвращения неправильной эксплуатации и обслуживания
- ASS ПАРОЛЬ функция
- Антистатическая щетка
- Подсветка ступени
- Дефлектор ступени
- Защита от замыкания на землю
- Защита от обратного хода

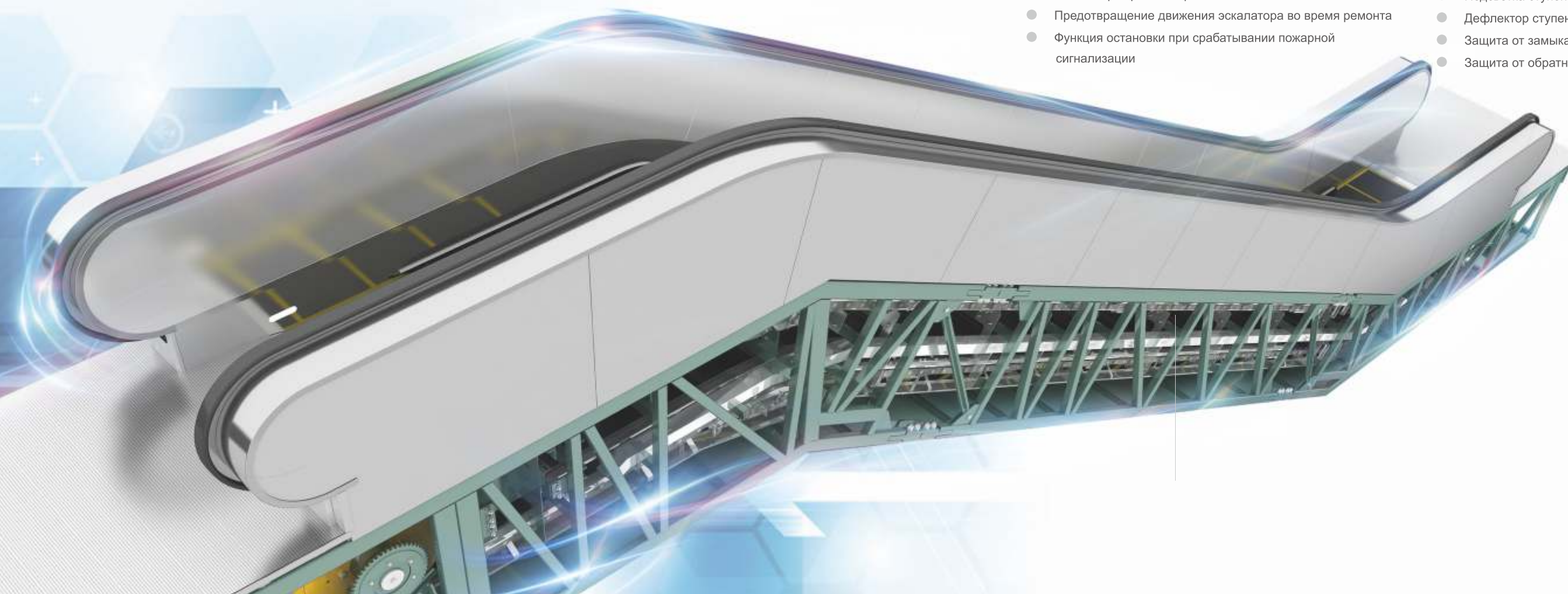

S900E Чертёж публичного эскалатора

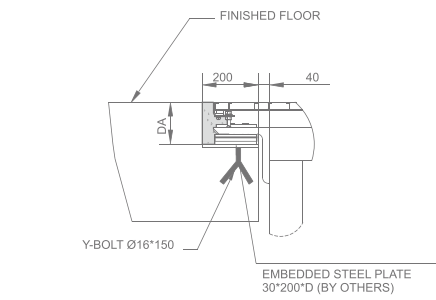
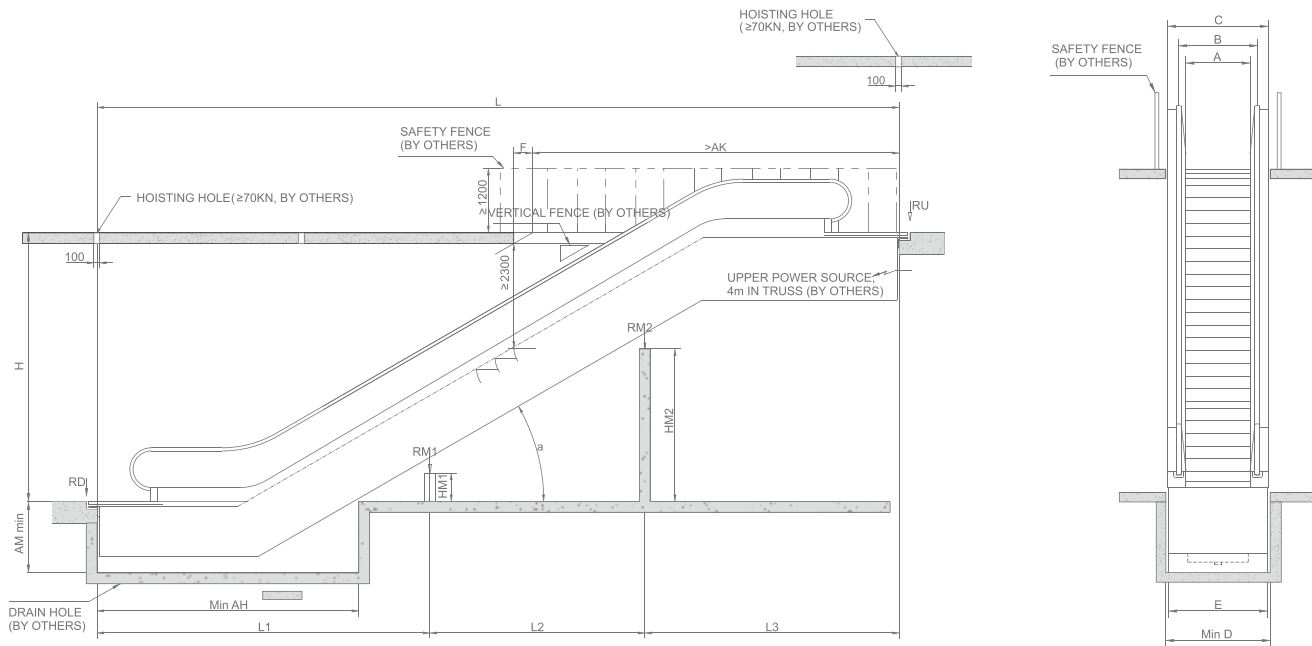
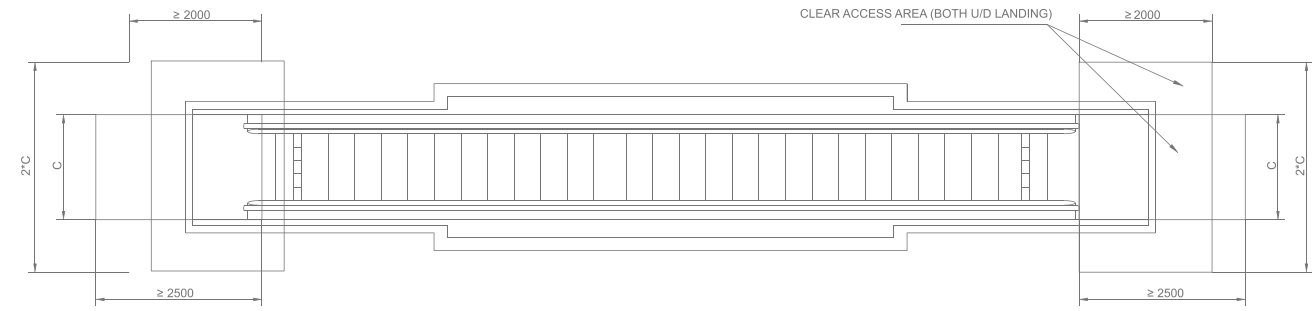

U/D SUPPORT DETAIL (SYMMETRIC)

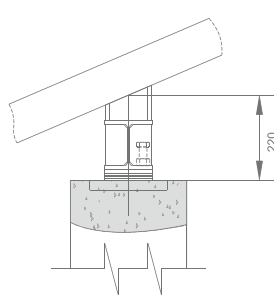

MID SUPPORT DETAIL

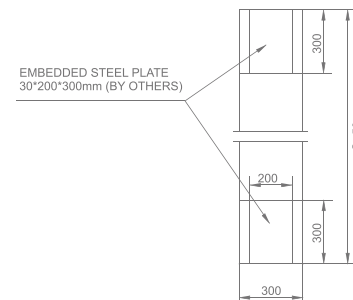

MID SUPPORT DETAIL (PLAN VIEW)

Не масштабировать этот чертёж, если не указано иное

Требования к строительной части

- Эта схема подойдет для оборудования высотой подъёма от 3 до 8 м, допустимое отклонение на -15мм +15мм. Разрешимая погрешность установочной длины от 0 до +15 мм.
- Если установочная длина больше 15,3 метров, необходимо добавить промежуточную опору.
- Перед установкой все отверстия должны быть заключены в защитный кожух, высота которого составляет не менее 1,2 м и должны гарантировать достаточную прочность.
- После завершения установки владелец должен обеспечить безопасные ограждения вокруг эскалатора.
- Приямок должна быть водонепроницаемый.
- Дренажное отверстие приямка должно быть связано с дренажной системой.
- В соответствии с требованиями, переключатель защиты электропитания должен располагаться в машинном помещении. Диапазон мощности колебания не должен превышать +-7%, нейтральный провод и провод заземления должны быть разделены и сопротивление заземления не больше чем на 4 Q.
- Используйте 10mm 2 многожильный кабель.
- Когда пространство между центральным поручнем и стеной менее 500 мм, то должна быть установлена защитная пластина без острой кромки, выше наружного настила, и высота должна быть не менее 300 мм.
- Если есть какие-то специальные требования, контракт должен быть подписан после согласования спецификации в техническом отделе компании.

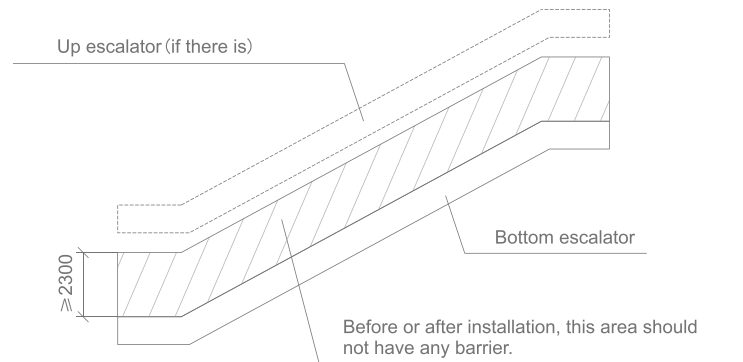

Примечание: Если эскалатор установлен и находится в нижнем положении, необходимо иметь свободное пространство 2300 мм над нижним эскалатором. Обратитесь к приборной панели слева. Любые вопросы, пожалуйста, свяжитесь с техническим отделом SWORD.

наклон	скорость (m/s)	высота подъёма (mm)	кол-во горизонтальных ступеней	ширина ступени A (mm)	горизонтальный пролет L (mm)	Другие аспекты (mm)										удерживающее усилие (KN)				Глубина приямка AM (mm)	DA (mm)	
						AB	AK	B	C	D	E	F	RU	RD	RM1	RM2						
30°	0.5, 0.65	3,000-15,000	3	1000	1.732H+6576	4900	7750	1237	1580	1580	1550	1037	1380	1380	1350	1.732S	4*L3+21.5	4*L1+1.5	5.5*(L1+L2)+10	5.5*(L3+L2)+10	В здании (без маслоотделителя)	1150
				800	1.732H+7376	5300	8150	1037	1380	1380	1350	3.7*L3+21.5	3.7*L1+1.5	5.2*(L1+L2)+10	5.2*(L3+L2)+10							
27.3°	0.5, 0.65	3,000-15,000	3	1000	1.937H+6461	5050	8200	1237	1580	1580	1550	1037	1380	1380	1350	1.937S	4*L3+21.5	4*L1+1.5	5.5*(L1+L2)+10	5.5*(L3+L2)+10	На улице (с маслоотделителем)	150
				800	1.937H+7261	5450	8600	1037	1380	1380	1350	3.7*L3+21.5	3.7*L1+1.5	5.2*(L1+L2)+10	5.2*(L3+L2)+10							
23.2°	0.5, 0.65	3,000-15,000	3	1000	2.333H+6287	5300	9010	1237	1580	1580	1550	1037	1380	1380	1350	2.333S	4*L3+21.5	4*L1+1.5	5.5*(L1+L2)+10	5.5*(L3+L2)+10		
				800	2.333H+7087	5700	9410	1037	1380	1380	1350	3.7*L3+21.5	3.7*L1+1.5	5.2*(L1+L2)+10	5.2*(L3+L2)+10							

По всем вопросам обращаться к нам

S900E Чертеж большого опубличного эскалатора

Требования к строительной части

- Эта схема подойдет для оборудования высотой подъема от 3 до 8 м, допустимое отклонение на -15мм +15мм. Разрешимая погрешность установочной длины от 0 до +15 мм.
- Если установочная длина больше 15,3 метров, необходимо добавить промежуточную опору.
- Перед установкой все отверстия должны быть заключены в защитный кожух, высота которого составляет не менее 1,2 м и должны гарантировать достаточную прочность.
- После завершения установки владелец должен обеспечить безопасные ограждения вокруг эскалатора.
- Приямок должна быть водонепроницаемый.
- Дренажное отверстие приямка должно быть связано с дренажной системой.
- В соответствии с требованиями, переключатель защиты электропитания должен располагаться в машинном помещении. Диапазон мощности колебания не должен превышать +-7%, нейтральный провод и провод заземления должны быть разделены и сопротивление заземления не больше чем на 4 Q.
- Используйте 10mm 2 многожильный кабель.
- Когда пространство между центральным поручнем и стеной менее 500 мм, то должна быть установлена защитная пластина без острой кромки, выше наружного настила, и высота должна быть не менее 300 мм.
- Если есть какие-то специальные требования, контракт должен быть подписан после согласования спецификации в техническом отделе компании.

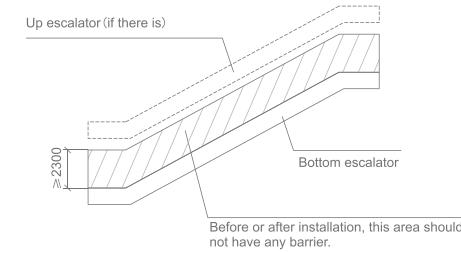
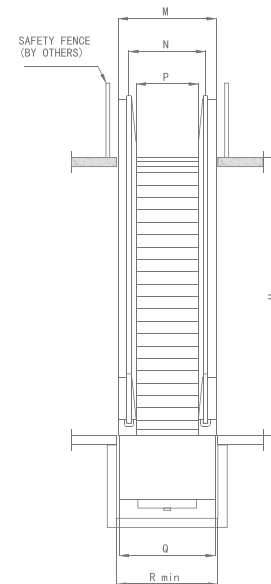
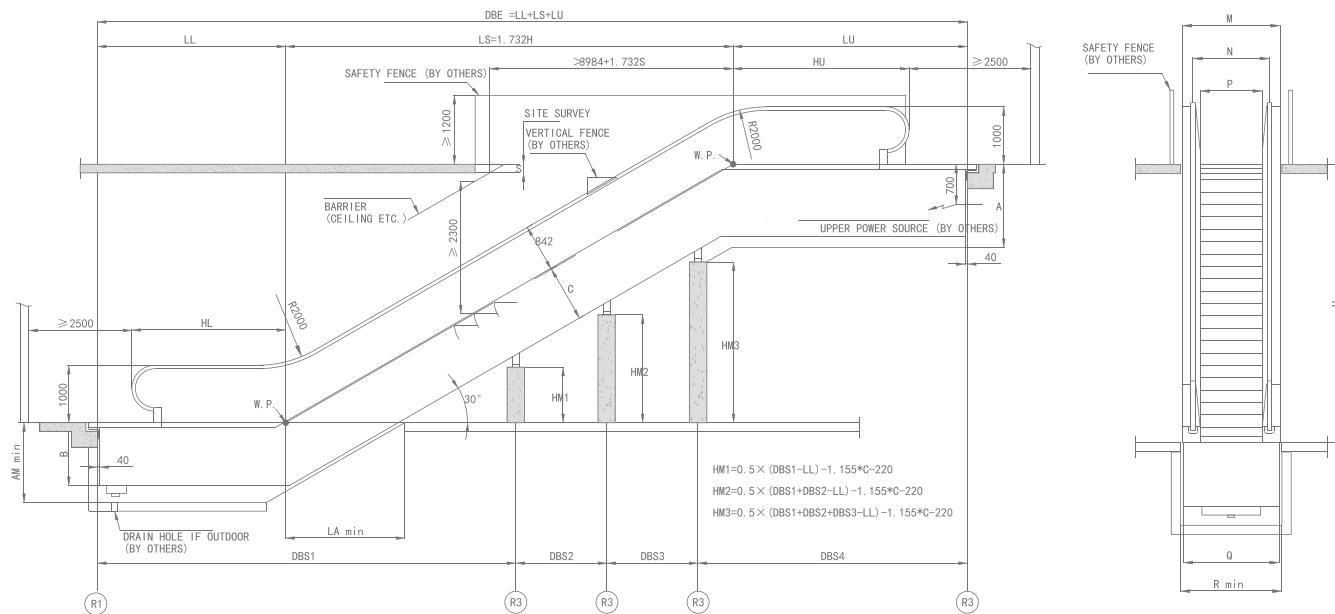
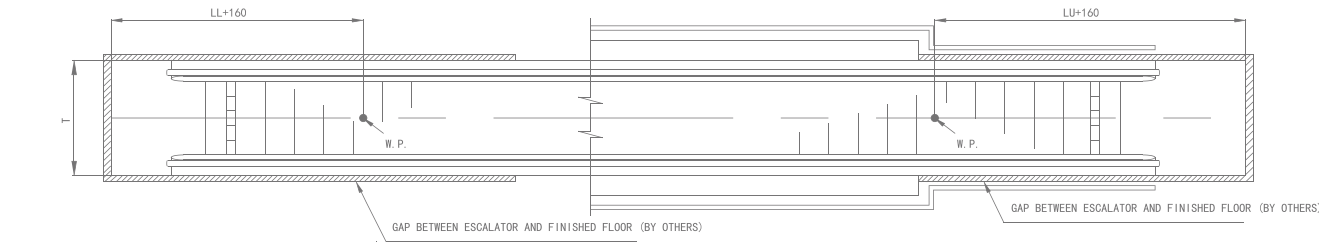

Примечание: Если эскалатор установлен и находится в нижнем положении, необходимо иметь свободное пространство 2300 мм над нижним эскалатором. Обратитесь к приборной панели слева. Любые вопросы, пожалуйста, свяжитесь с техническим отделом SWORD.

Габаритный размер(длина): (mm)

	3500 < H ≤ 6000		6000 < H ≤ 10000		10000 < H ≤ 12000		12000 < H ≤ 15000		15000 < H ≤ 22000	
кол-во горизонт-альных ступеней	3	4	3	4	3	4	3	4	3	4
A	1400	1400	1400	1400	1400	1400	1400	1400	1600	1600
B	1300	1300	1150	1150	1150	1150	1150	1150	1150	1150
C	1480	1480	980	980	1180	1180	980	980	980	980
HU	2665	3065	2665	3065	2890	2890	2890	2890	2890	3290
LU	3680	4080	3680	4080	3905	4305	4405	4805	4405	4805
HL	2280	2680	2280	2680	2280	2680	2280	2680	2280	2680
LL	2880	3280	2880	3280	2880	3280	2880	3280	2880	3280
AM	1800	1800	1450	1450	1450	1450	1450	1450	1450	1450
LA	3080	3080	2080	2080	2480	2480	2080	2080	2080	2080
DBS1	---	---	1/2DBE	1/2DBE	1/2DBE	1/2DBE	1/3DBE	1/3DBE	1/4DBE	1/4DBE
DBS2	---	---	1/2DBE	1/2DBE	1/2DBE	1/2DBE	1/3DBE	1/3DBE	1/4DBE	1/4DBE
DBS3	---	---	---	---	---	---	1/3DBE	1/3DBE	1/4DBE	1/4DBE
DBS4	---	---	---	---	---	---	---	---	1/4DBE	1/4DBE

Примечание: LU, LL в бланке указаны минимум и может быть продлены до 6000 максимум LU, LL. Если вопросы, пожалуйста, свяжитесь с техническим отделом SWORD.

Габаритный размер(длина): (mm)

M (Ширина эскалатора)	N (Ширина поручня)	P (Ширина ступени)	Q (Ширина фермы)	R (Мин. ширина приямка)
1730	1238	1002	1700	1790

Удерживающее усилие: (N)

Кол-во горизонт-альных ступеней	Высота	Поддержки	R1	R2	R3	R4	R5
3	3500 < H ≤ 6000	2	11H+36000	11H+48000	---	---	---
	6000 < H ≤ 10000	3	5.5DBS1+8000	5.5DBS2+14000	5.5DBE+7000	---	---
	10000 < H ≤ 12000	3	6DBS1+10000	6DBS2+20000	6DBE+7000	---	---
	12000 < H ≤ 15000	4	6DBS1+10000	6DBS3+20000	6(DBE1+DBE2)+7000	6(DBE2+DBE3)+7000	---
	15000 < H ≤ 22000	5	6.2DBS1+4000	6.2DBS4+17000	6.2(DBE1+DBE2)-4000	6.2(DBE2+DBE3)-5000	6.2(DBE3+DBE4)+3000
4	3500 < H ≤ 6000	2	11H+38000	11H+50000	---	---	---
	6000 < H ≤ 12000	3	5.5DBS1+10000	5.5DBS2+16000	5.5DBE+7000	---	---
	10000 < H ≤ 12000	3	6DBS1+12000	6DBS2+22000	6DBE+7000	---	---
	12000 < H ≤ 15000	4	6DBS1+12000	6DBS3+22000	6(DBE1+DBE2)+7000	6(DBE2+DBE3)+7000	---
	15000 < H ≤ 22000	5	6.2DBS1+6000	6.2DBS4+19000	6.2(DBE1+DBE2)-4000	6.2(DBE2+DBE3)-5000	6.2(DBE3+DBE4)+3000

По всем вопросам обращаться к нам

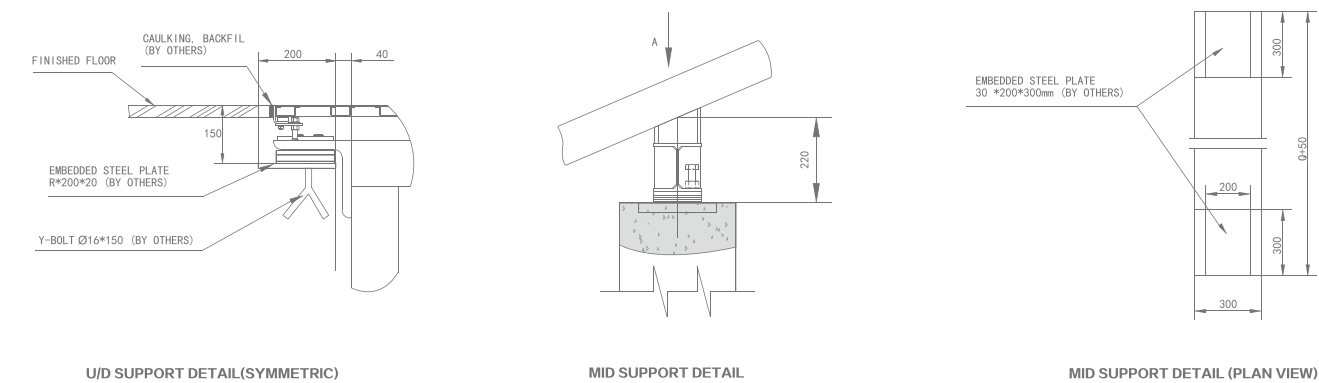

Не масштабировать этот чертеж, если не указано иное

ТЕХНОЛОГИЯ

Стильные технологии, ведущие в новое царство жизни



S900T посвящен созданию гармоничного жизненного пространства в соответствии с концепцией бренда «Природа, Качество, Безопасность», позволяющей вам уверенно путешествовать вперед.

HANGZHOU SWORD ELEVATOR CO., LTD

S900T

Траволатор



Траволаторы S900T разработаны с использованием передовых технологий, которые обеспечивают вам стабильное, комфортное и безопасное путешествие.

Траволаторы S900T - главный пейзаж в наших городских архитектурах, который широко используется в аэропортах, на вокзалах, в торговых центрах.

БЕЗОПАСНОСТЬ

Система безопасности 360 ° может обеспечивает безопасность передвижения пассажиров.

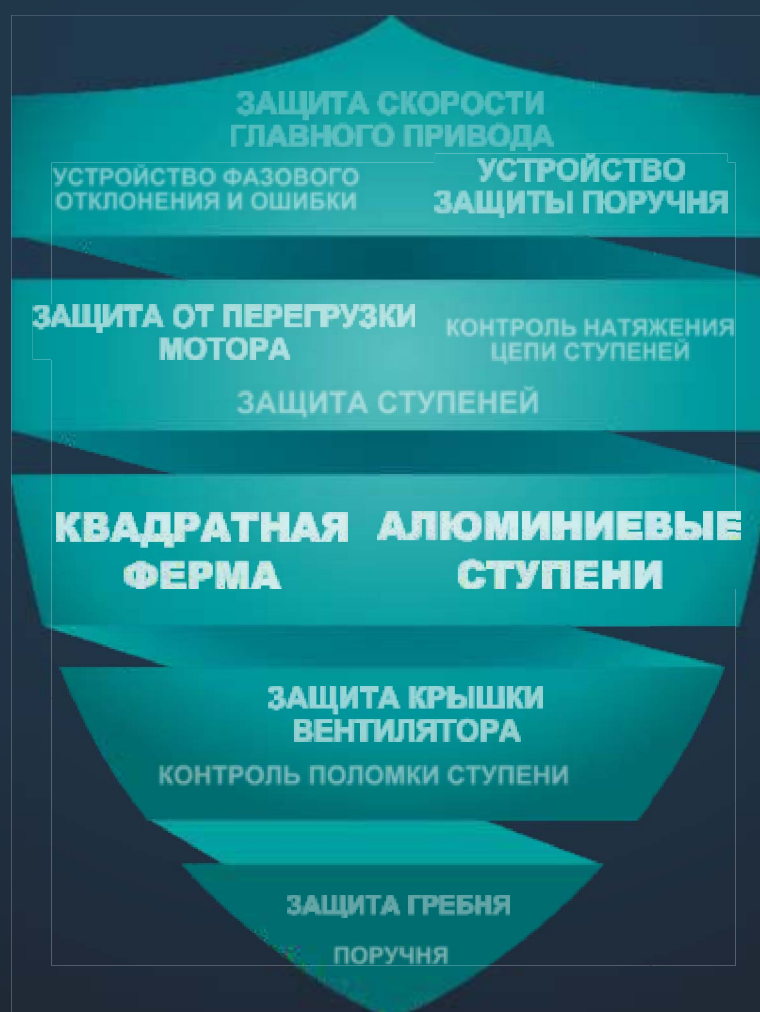

360-градусная система безопасности может обнаруживать риски и быстро запускать аварийное реагирование, чтобы обеспечить безопасность передвижения пассажиров.

Квадратная трубчатая ферма

Квадратная форма фермы является прочной конструкцией для улучшения характеристик устойчивости к внешнему воздействию.



- Самое надежное решение в отрасли.
- Улучшает комфорт передвижения пассажиров.
- Полностью закрытая структура, антикоррозийная внутри.

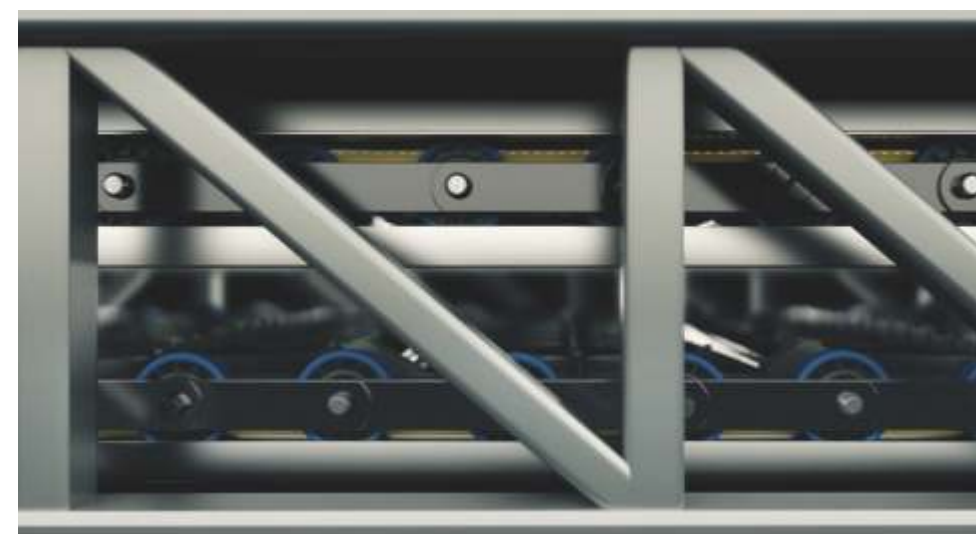

Поручень

Различные профессионально разработанные, стильные и долговечные поручни могут быть выбраны в соответствии с различными средами, которые имеют функцию предотвращения распространения огня и устройства для снятия статического электричества.



Защитное устройство поручней

Когда что-то зажато у входа в поручень, движение эскалатора останавливается.

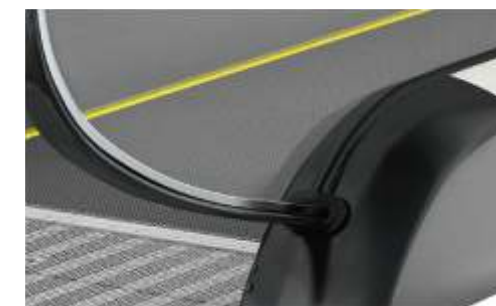

Защитные щетки

Щетки расположены по обеим сторонам ступеней и защищают одежду пассажиров от ее попадания в пространство между фартуком и ступенью.

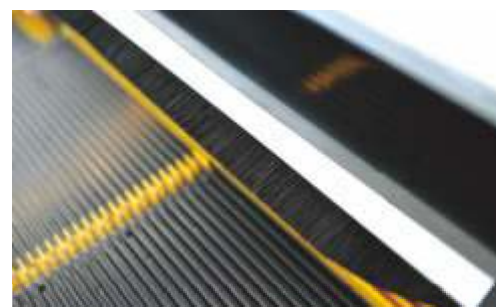

Устройство защиты гребенки

Когда что-то застряло между гребенкой ступени и гребенкой посадочной площадки, движение эскалатора останавливается.



Защита двигателя от перегрузки и перегрева ➤

Когда температура двигателя превышает установленное значение, ходьба останавливается.

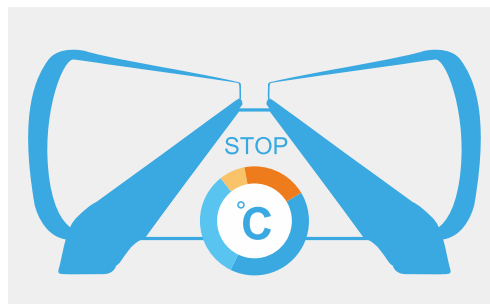

Устройство защиты натяжения цепи главного привода ➤

Когда главная приводная цепь оборвана или необычно растянута, предохранительный выключатель включится автоматически и ходовой ход прекратит движение.



Защитное устройство открывания крышки вентилятора ➤

Когда крышка вентилятора открыта, ходьба останавливается.



Проверка скорости главного привода ➤

Согласно тестовым сигналам от тестируемых деталей, основная плата оценивает, остается ли скорость движения нормальной или нет (работает ли она задним ходом или нет). При обнаружении аномалии движение эскалатора останавливается.



Устройство защиты от сбоев и ошибок фазы ➤

Когда происходит сбой фазы и ошибки, движение эскалатора останавливается.

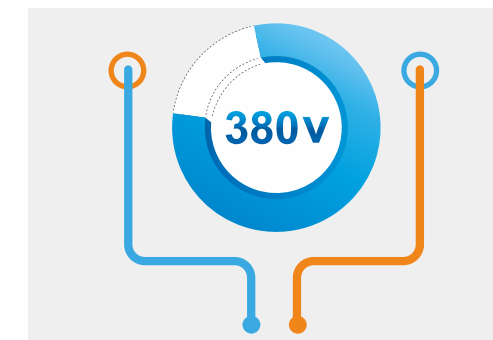

Защитное устройство от потери ступени ➤

Датчик установлен на месте вращения ступени. Когда ступень потеряна, движение эскалатора прекращается.



Датчик обрыва цепи ступеней ➤

Когда цепь ступеней ломается или ослабевает, движение эскалатора прекращается.



Устройство проверки открывания тормозов ➤

Эскалатор остановится и подаст сигнал тревоги, если тормоз не будет открыт во время работы эскалатора; если тормоз открывается, а эскалатор не работает, прозвучит сигнал тревоги.



ГУМАНИЗИРОВАННЫЙ

Теплая концепция дизайна обеспечивает теплый сервис для пассажиров.

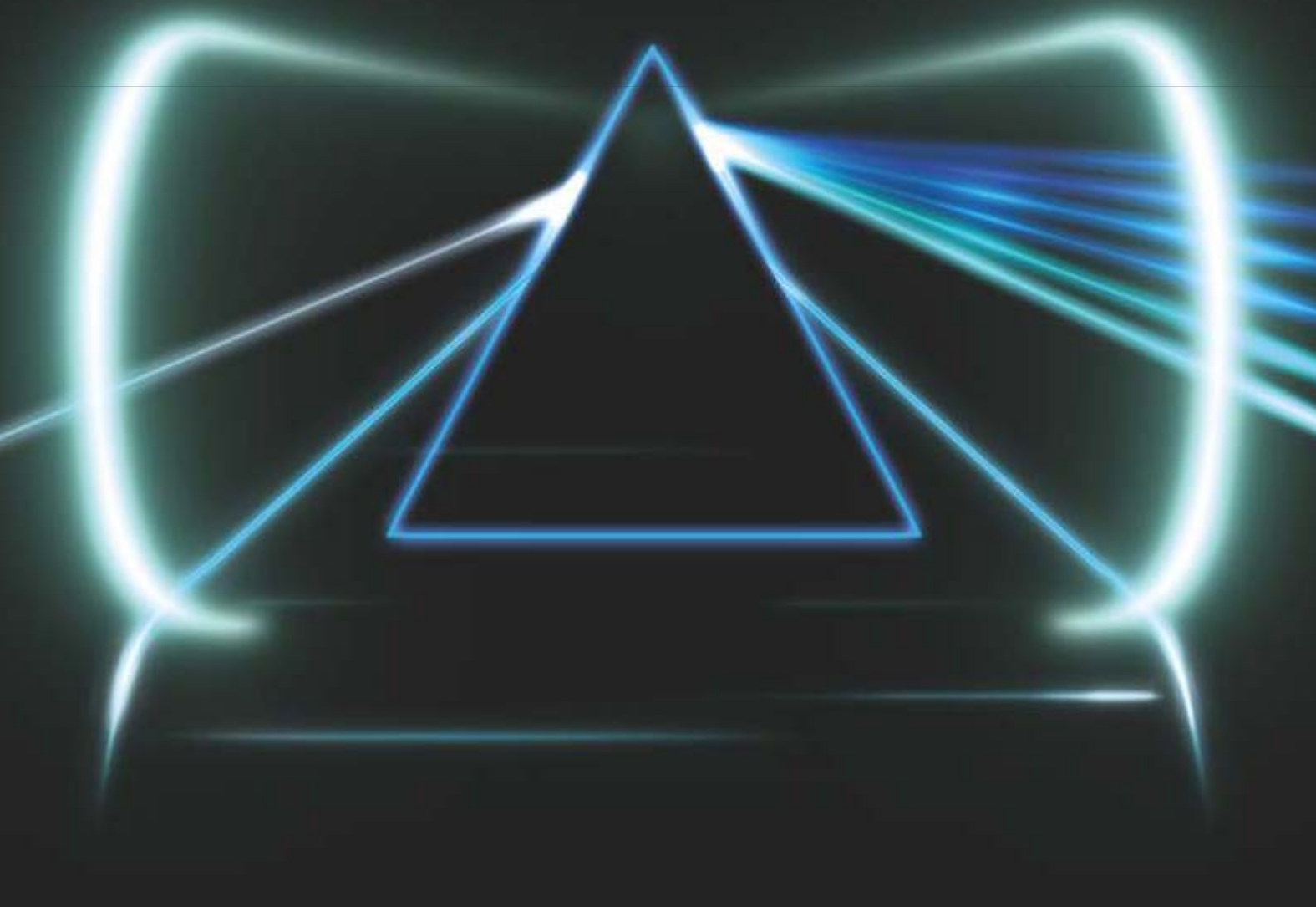

Траволатор S900T оснащен высокоинтенсивной шаговой доской и дополнительным светодиодным освещением поручней, освещением входной площадки, подсветкой фартука, подсветкой ступеней. Все это дает пассажирам четкие сигналы напоминания и делают Траволатор более ярким и красивым.



S900T Ступени из высокопрочного алюминиевого сплава

- Противоскользящая зубчатая конструкция применяется на поверхности, а конструкция ребра жесткости принимается сзади, что улучшает общую прочность.
- Желтая линия четко напоминает пассажирам о правильном положении стоя.
- Ширина ступени S900T в горизонтальной плоскости составляет 1400 мм, что позволяет пассажирам быстро перемещаться в удобном положении и хорошо подходит для аэропортов, вокзалов и других людных мест.

Гуманизированный дизайн освещения (опционально) ➔

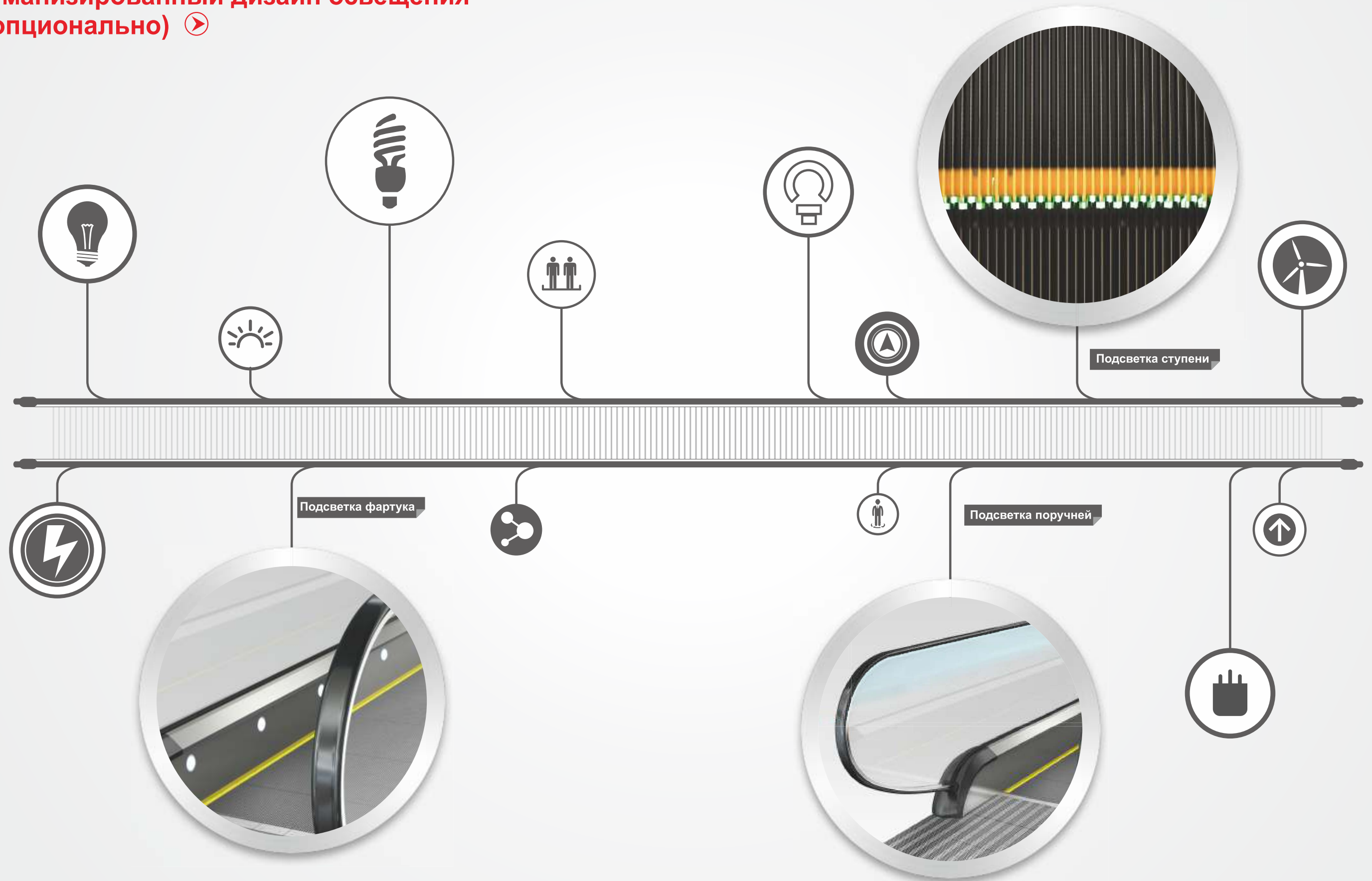

S900T Чертёж траволатора

Требования к строительной части

- Эта схема подойдет для оборудования высотой подъёма от 3 до 8 м, допустимое отклонение на -15мм +15мм. Разрешимая погрешность установочной длины от 0 до +15 мм.
- Если установочная длина больше 15,3 метров, необходимо добавить промежуточную опору.
- Перед установкой все отверстия должны быть заключены в защитный кожух, высота которого составляет не менее 1,2 м и должны гарантировать достаточную прочность.
- После завершения установки владелец должен обеспечить безопасные ограждения вокруг эскалатора.
- Прямок должна быть водонепроницаемый.
- Дренажное отверстие прямка должно быть связано с дренажной системой.
- В соответствии с требованиями, переключатель защиты электропитания должен располагаться в машинном помещении. Диапазон мощности колебания не должен превышать +-7%, нейтральный провод и провод заземления должны быть разделены и сопротивление заземления не больше чем на 4 Q.
- Используйте 10mm 2 многожильный кабель.
- Когда пространство между центральным поручнем и стеной менее 500 мм, то должна быть установлена защитная пластина без острой кромки, выше наружного настила, и высота должна быть не менее 300 мм.
- Если есть какие-то специальные требования, контракт должен быть подписан после согласования спецификации в техническом отделе компании.

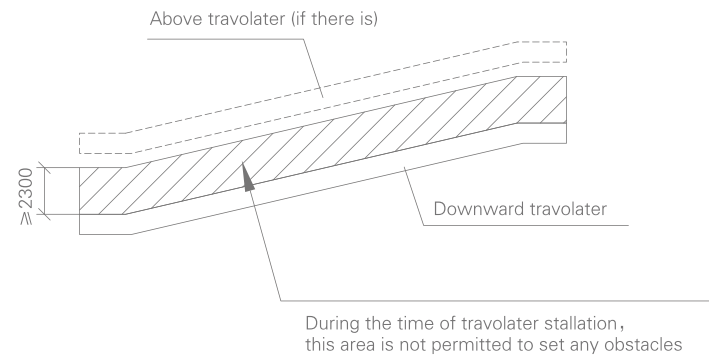
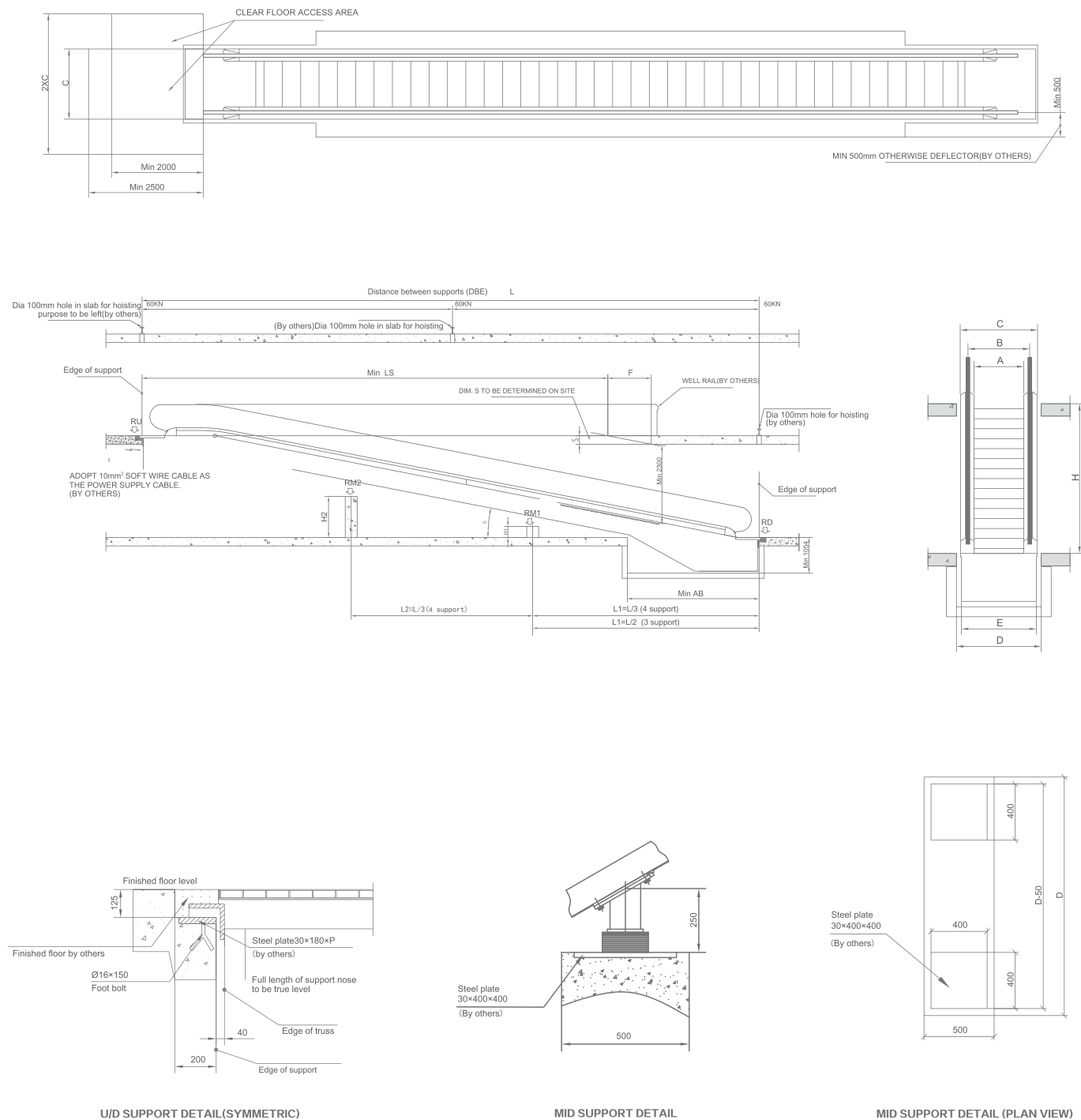

Примечание: Если эскалатор установлен и находится в нижнем положении, необходимо иметь свободное пространство 2300 мм над нижним эскалатором. Обратитесь к приборной панели слева. Любые вопросы, пожалуйста, свяжитесь с техническим отделом SWORD.

наклон	скорость (m/s)	высота подъема H(mm)	ширина ступени A(mm)	горизонтальный пролет L(mm)	Другие аспекты (mm)										удерживающее усилие(KN)							
					AB	LS	F	B	C	D	E	P	Ширина ступени (mm)				Удерживающее усилие (KN)					
10°	0.5	1500 ≤ H ≤ 6000	800	5.6713H+2866	5600	14898	5.6713S	1037	1330	1430	1300	1054	1000				800					
			1000			1237	1530	1630	1500					RU	RD	RM1	RM2	RU	RD	RM1	RM2	
11°	0.5	1500 ≤ H ≤ 6000	800	5.1446H+2902	5060	13747	5.1446S	1037	1330	1430	1300	1054	1000				800					
			1000			1237	1530	1630	1500					RU	RD	RM1	RM2	RU	RD	RM1	RM2	
12°	0.5	1500 ≤ H ≤ 6000	800	4.7046H+2938	4650	12790	4.7046S	1037	1330	1430	1300	1054	1000				800					
			1000			1237	1530	1630	1500					RU	RD	RM1	RM2	RU	RD	RM1	RM2	